

低矮型设计 (最大高度16.7mm)

相比以往的
微型ISO继电器，

- 重量更轻，占用空间更小。
- 能实现高功率开关，且发热量更低。

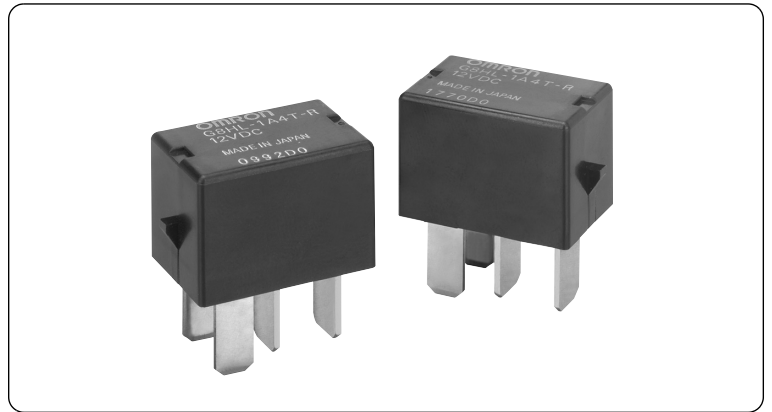

■ 用途

- 前照灯、鼓风机、除雾器等

■ 型号标准

G8HL-□□□□-□-□
① ② ③ ④ ⑤ ⑥ ⑦

	分类	符号	符号的含义
①	基本型	G8HL	车载微型ISO继电器
②	接点极数	1	接点极数
③	接点构成	A	标准接点构成 1a
④	防护结构	4	简易塑料密封
⑤	端子形状	T	插拔式端子
⑥	相应规格的简略代码	R	内置电阻
		无	无相应功能
		D	内置二极管
⑦	其它	空白	标准规格
		英文字符	相应规格

■ 额定值/性能

项目		型号	G8HL-1A4T-R
线圈	额定线圈电压		DC 12V
	线圈电阻(20℃时)		150 Ω(端子间)
	工作电压范围		DC 10~16V
	动作电压(20℃时)		8.0V以下
	复位电压(20℃时)		0.7V以下
接点	接点构成		1a(SPST)
	接点材质		AgSn类型(无镉)
	额定负载		DC 12V/20A电阻
	最大开关电流		浪涌电流: 100A 稳态电流: 20A
寿命	机械寿命		100万次
	电气寿命(额定负载)		10万次
耐冲击	误动作		100m/s ²
	耐久		1000m/s ²
耐振动	误动作		20~500Hz 45m/s ²
	耐久		20~500Hz 45m/s ²
环境温度范围			-40~+100℃
重量			约14.0g

■ 参考数据

● 动作电压/复位电压

示例: G8HL-1A2T DC 12V 180Ω 50个

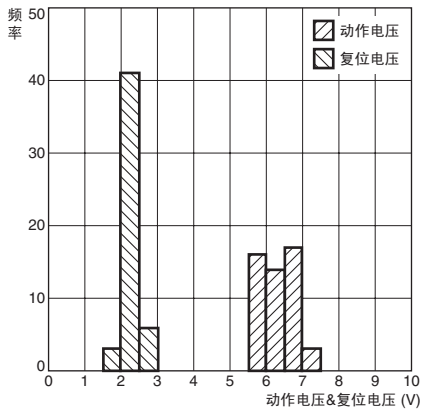

● 动作时间/复位时间

示例: G8HL-1A2T DC 12V 180Ω 50个

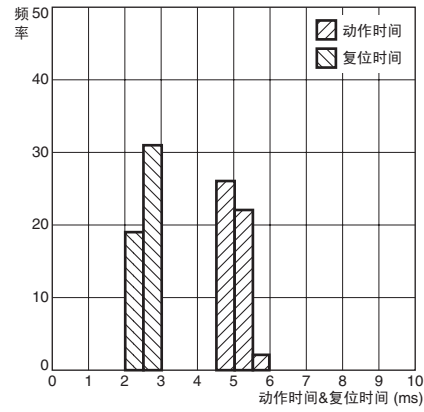

● 端子电压降

(在DC 5V、1A时采用电压降方法测得)

示例: G8HL-1A2T DC 12V 180Ω 50个

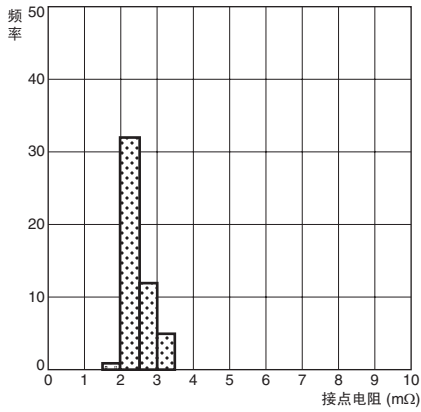

● 线圈温度升高

示例: G8HL-1A4T DC 12V 120Ω

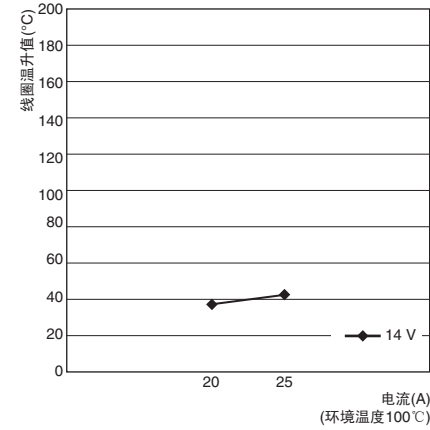

● 环境温度和工作电压范围(冷启动)

G8HL-1A4T-R

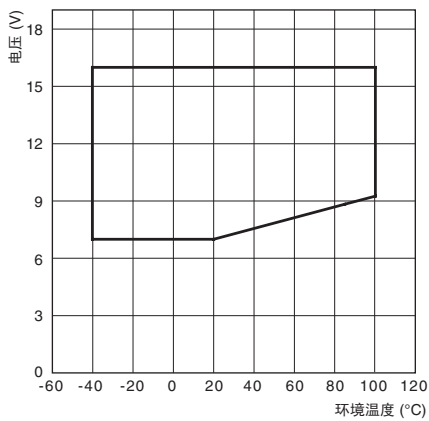

G8HL-1A4P

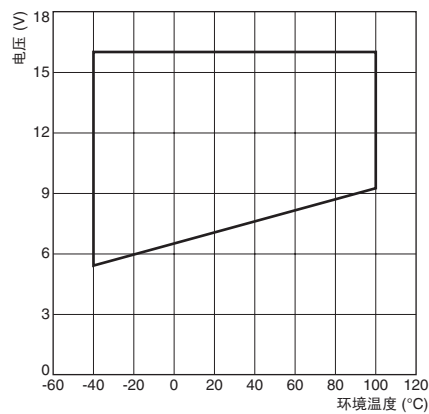

参考数据

电气寿命

规格	应用场合/负载	负载电流	开关频率	开关次数
G8HL-1A4T-R DC 12V	卤素灯	输入电流120A/稳态电流25A	开1s/关29s	130,000
G8HL-1A4T-R DC 12V	电容3400 μ F	输入电流144A	开0.5s/关1.5s	150,000
G8HL-1A4T-R DC 12V	电阻	50A	开2s/关2s	100,000
G8HL-1A4T-R DC 12V	35A电机	输入电流96A/稳态电流35A	开3s/关7s	100,000

外形尺寸(单位: mm)

G8HL

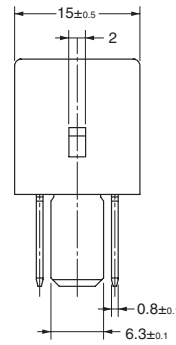
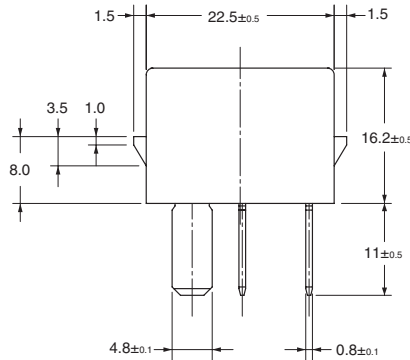
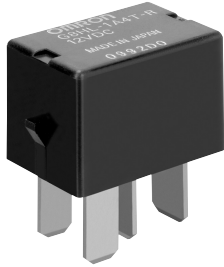

端子布局/内部连接
(底视图)

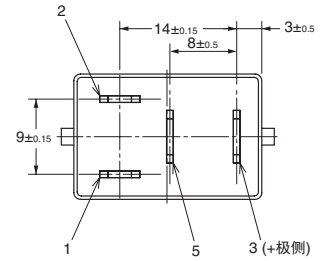
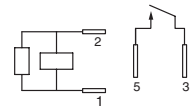

包装

型号	G8HL-P	G8HL-T
包装形式	托盘包装	托盘包装
最小订购单位	500个 (100个×5层)	日本: 500个 (50个×10层) 其他国家: 1200个 (150个×8层)或 800个 (100个×8层)