

# A9TS

极超小型 扭子开关

## 欧姆龙极超小型扭子开关

- 接点部分采用镀金、接触夹构造，确保了高可靠性。
- 端子部分采用了树脂密封，防止了焊剂的进入。
- 可整体清洗。（相当于IP64）
- 与以往的A9T相比，包括摆杆在内的全长由17mm→11mm，缩短约35%。有助于设备的小型化。

符合RoHS (详情请参阅“工业用开关 共通注意事项”。)

### 用途示例

安全相关 : 控制盘  
 电力相关 : 仪表  
 其它 : PLC

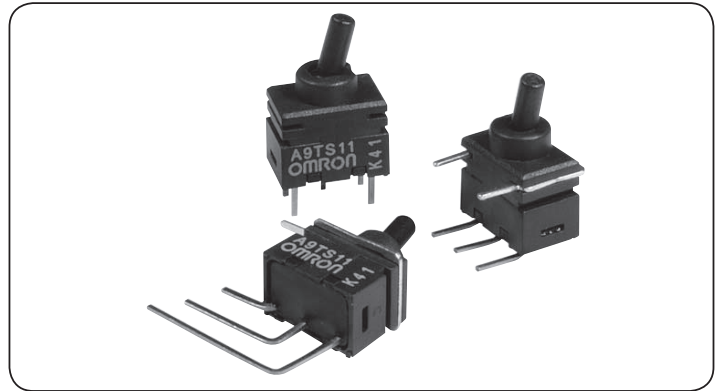

## ■ 种类

### ● 开关种类

摆杆规格 端子规格			基本摆杆					
			印刷基板用端子		直角型端子		垂直安装型端子	
开关规格 *								
			单刀双掷 SPDT	双刀双掷 DPDT	单刀双掷 SPDT	双刀双掷 DPDT	单刀双掷 SPDT	双刀双掷 DPDT
ON	—	ON	A9TS11-0011	A9TS21-0011	A9TS11-0012	A9TS21-0012	A9TS11-0013	A9TS21-0013
ON	OFF	ON	A9TS12-0011	A9TS22-0011	A9TS12-0012	A9TS22-0012	A9TS12-0013	A9TS22-0013
托盘包装单位			100		25		50	

注1. 表中“—”表示摆杆不会停止在该位置。

2. 开关规格表示标记面为正面时的动作。

## ■ 额定值/性能

额定值 (阻性负载)	AC/DC28V 14mA AC/DC20mV 0.1μA (最小电流)
使用环境温度	-20℃~80℃ 60%RH以下 (无结冰、无凝露)
使用环境湿度	45~85%RH (+5~35℃)
绝缘电阻	500MΩ以上 (以DC250V绝缘电阻计测量)
接触电阻 (初始值)	80mΩ以下
耐电压	端子之间、端子—接地之间 AC500V 1min
振动	误动作 10~55Hz 双振幅1.5mm
冲击	误动作 500m/s <sup>2</sup> 以上
寿命	机械 50,000次以上
	电气 50,000次以上
保护结构	IEC IP64
清洗	可
操作力	4.9N以下
重量	0.3g

## ■外形尺寸 (单位: mm)

### ●印刷基板用端子

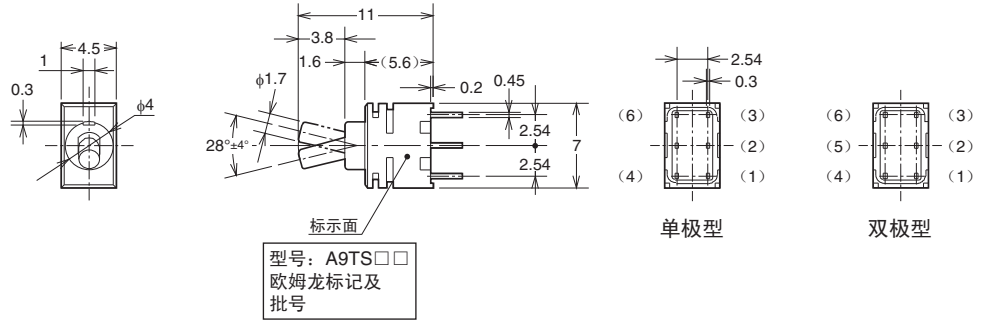

单极型的 (4)、(6) 为支承端子。

### ●直角型端子

A  
9  
T  
S

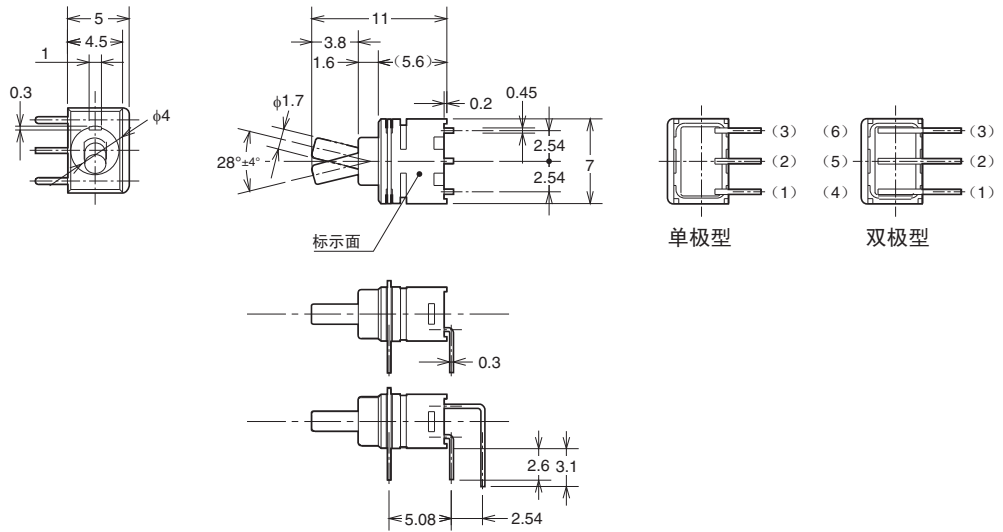
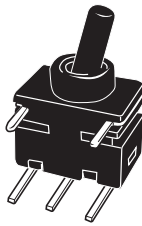

### ●垂直安装型端子

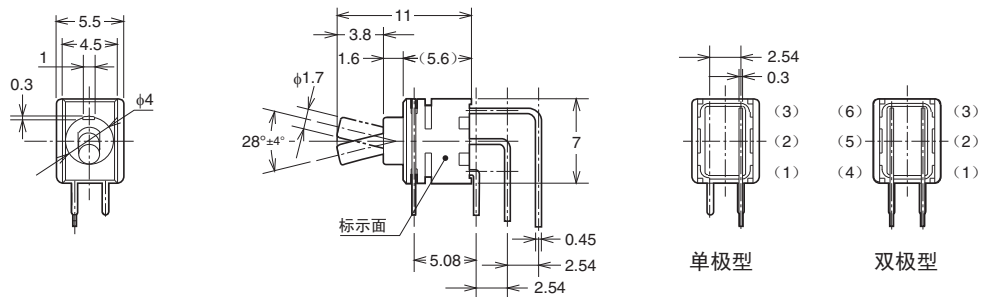
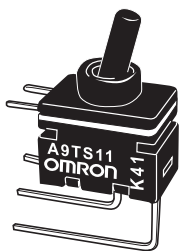

注. 上述各机型的外形尺寸图中, 未指定部分的尺寸公差为±0.4mm。

## ●印刷基板加工尺寸 (TOP VIEW)

### 印刷基板用端子

### 直角型端子

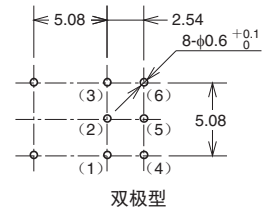
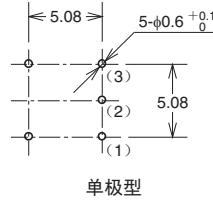
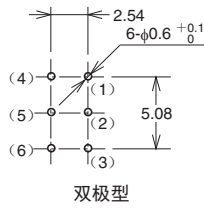
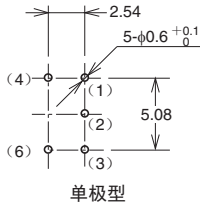

### 垂直安装型端子

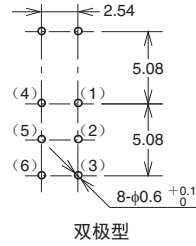
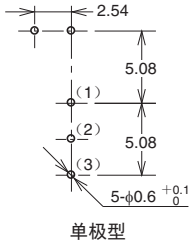

## ■动作规格、内部连接

	开关规格					
	ON	—	ON			
单极型	ON	—	ON		—	
	ON	OFF	ON			
双极型	ON	—	ON		—	
	ON	OFF	ON			

\*表中“—”表示摆杆不会停止在该位置。

A  
9  
T  
S

订购前请务必阅读我司网站上的“注意事项”。

## 欧姆龙电子部品(中国)统辖集团

网站

欧姆龙电子部品贸易(上海)有限公司

<https://www.ecb.omron.com.cn>

Cat. No. **A199-E1-CN-02** 2021年2月

© OMRON Corporation 2021 All Rights Reserved.  
规格等随时可能更改,恕不另行通知。