

A9PS

极超小型 按键开关

欧姆龙极超小型按键开关

- 接点部分采用镀金、接触夹构造，确保了高可靠性。
- 端子部分采用了树脂密封，防止了焊剂的进入。
- 可整体清洗。（相当于IP64）
- 与以往的A9P相比，全长由13.3mm→10.5mm，缩短约30%。有助于设备的小型化。

符合RoHS (详情请参阅“工业用开关 共通注意事项”。)



用途示例

- 安全相关 : 控制盘
- 电力相关 : 仪表
- 其它 : PLC

A
9
P
S

种类

●开关种类

端子规格		印刷基板用端子		直角型端子		垂直安装型端子	
开关规格 *							
		单刀单掷 SPST	双刀单掷 DPST	单刀单掷 SPST	双刀单掷 DPST	单刀单掷 SPST	双刀单掷 DPST
OFF	(ON)	A9PS16-0011	A9PS26-0011	A9PS16-0012	A9PS26-0012	A9PS16-0013	A9PS26-0013
托盘包装单位		100		25		50	

注. (ON) 为瞬时动作。

●按钮单品

按钮可提供下表中所示的颜色。

颜色	白	黑	蓝	绿	黄	红
型号	A9PS-011	A9PS-021	A9PS-041	A9PS-051	A9PS-061	A9PS-071
形状						

开关装配时的尺寸 (其它请确认外形尺寸。)

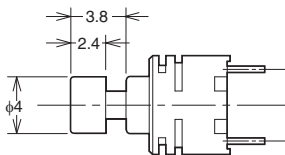

■额定值/性能

额定值 (阻性负载)	AC/DC28V 14mA、AC/DC20mV 0.1μA (最小电流)
使用环境温度	-20℃~80℃ 60%RH以下 (无结冰、无凝露)
使用环境湿度	45~85%RH (+5~35℃)
绝缘电阻	500MΩ以上 (以DC500V绝缘电阻计测量)
接触电阻 (初始值)	80mΩ以下
耐电压	端子之间、端子-接地之间 AC500V 1min
振动	误动作 10~55Hz 双振幅1.5mm
冲击	误动作 500m/s ² 以上
寿命	机械 50,000次以上
	电气 50,000次以上
保护结构	IEC IP64
清洗	可
操作力	4.9N以下
重量	0.3g

■外形尺寸 (单位: mm)

●印刷基板用端子

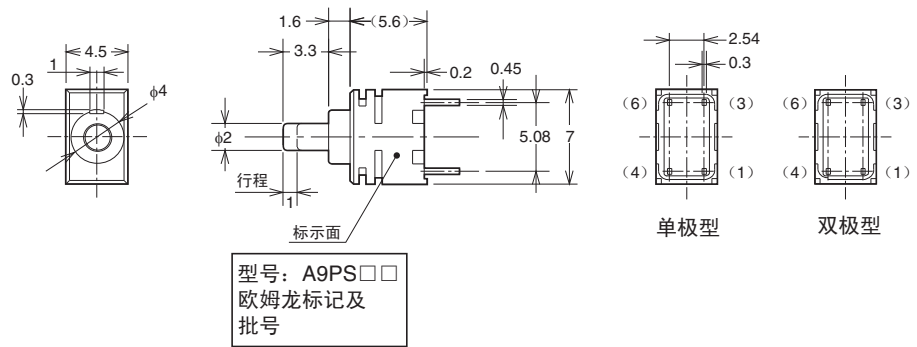

单极型的 (4)、(6) 为支承端子。

●直角型端子

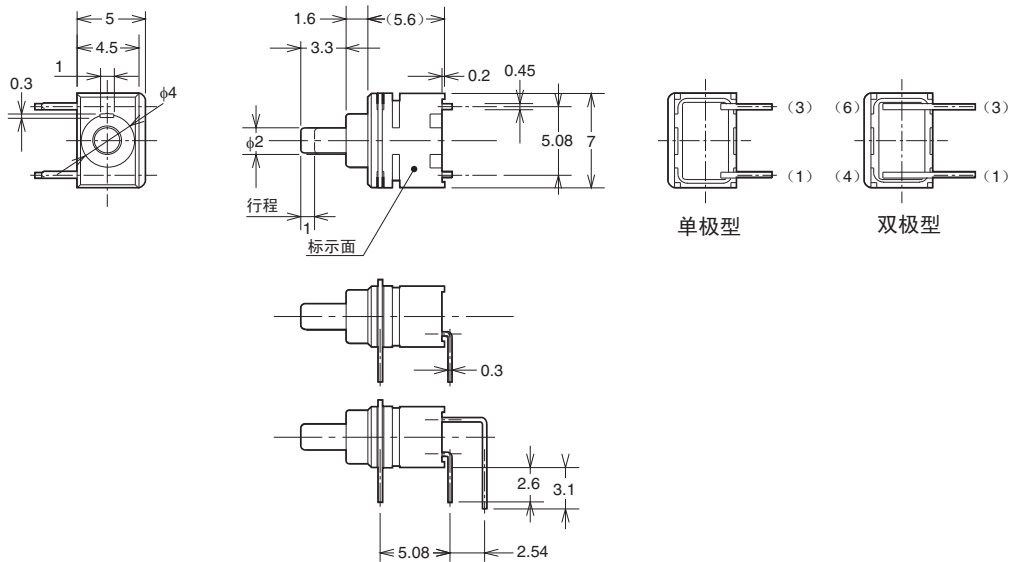
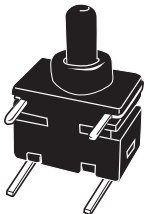

注. 上述各机型的外形尺寸图中, 未指定部分的尺寸公差为±0.4mm。

●垂直安装型端子

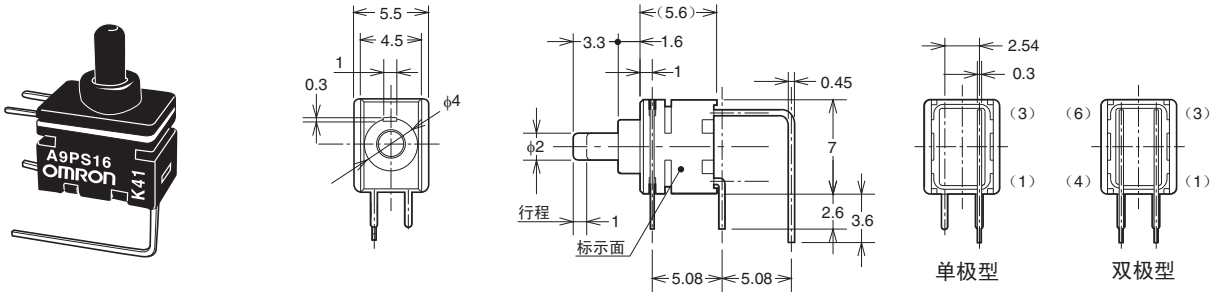

注. 上述各机型的外形尺寸图中, 未指定部分的尺寸公差为±0.4mm。

●印刷基板加工尺寸 (TOP VIEW)

印刷基板用端子

直角型端子

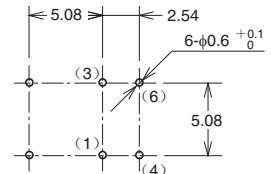
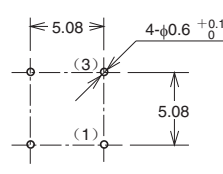
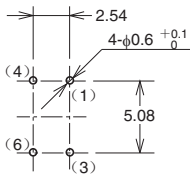

单极型

双极型

垂直安装型端子

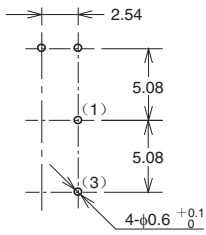

单极型

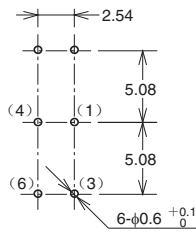

双极型

■动作规格、内部连接

		开关规格 *			
单极型				1 — (3)	1 — (3)
双极型	OFF		(ON)	1 — (3) 4 — (6)	1 — (3) 4 — (6)

注. (ON) 为瞬时动作。

订购前请务必阅读我司网站上的“注意事项”。

欧姆龙电子部品(中国)统辖集团

网站

欧姆龙电子部品贸易(上海)有限公司

<https://www.ecb.omron.com.cn>

Cat. No. **A198-E1-CN-02** 2021年2月

© OMRON Corporation 2021 All Rights Reserved.
规格等随时可能更改,恕不另行通知。