

支持外部复位的船形开关 大容量开关功能

- 由外部信号触发的节能复位功能。
- 将20 A开关的独特开关机构与出色的浪涌电流耐久性相结合。
- 双刀双掷(DPDT)触点。
- 最小3 mm的触点间隙。
- UL和cUL标准认证。
- 符合EN标准。



符合RoHS

 注意
参阅注意事项

型号列表

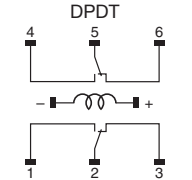
接点结构		每箱数量
外壳颜色	黑色	50
盖颜色	黑色	
型号	A8G-107-1-24	

额定值

额定负载	无感式		电感式	
	阻性负载	灯负载	感性负载	电机负载
250 VAC	20A	10A	8A	8A

注：1. 无感式灯负载的浪涌电流是稳定电流的10倍。
2. 感性负载的最小功率因数为0.4(交流)。
3. 电机负载的浪涌电流是稳定电流的6倍。

上述额定值在以下条件下测得：

1. 环境温度：20±2℃
2. 环境湿度：65±5%RH
3. 开关频率：7次/分钟

复位线圈

额定电压 (工作电压范围)	复位电压 (线圈温度：20℃±2℃)	额定通电流 (线圈温度：20℃±2℃)	线圈电阻 (线圈温度：20℃±2℃)	允许的电压施加时间
24VDC±10% (21.6~26.4 VDC)	21.6 V以下	185 mA±20%	130 Ω±20%	最短100 ms，最长1 s

注：1. 电流流过的时间不得超过10 s，否则可能会影响线圈性能。
2. 如果半导体元件用于控制复位线圈，则泄漏电流引起的残余电压不得超过2.4 VDC。

■认证标准



UL、cUL (UL 1054/CSA C22.2 No.55)
 20A 250 VAC
 KEMA (EN61058-1)
 20(8)A 250 VAC

■特性

容许操作频率	机械寿命 电气	最多20次/分钟 开关频率：7次/分钟；线圈操作：7次/分钟
绝缘电阻		100 MΩ以上(500 VDC时在绝缘测试器间测得)
接触电阻(初始值)		100 mΩ以下(在6至8 VDC、1A时采用电压降方法)
绝缘强度	同极端子之间	2,000 VAC、50/60 Hz下持续1 min
	不同极端子之间	2,000 VAC、50/60 Hz下持续1 min
	带电金属部件与接地端子之间	4,000 VAC、50/60 Hz下持续1 min
抗振性	误动作	10~55Hz 双振幅1.5mm
抗冲击性	误动作	98 m/s ² (10G)
	毁坏	最大500 m/s ² (50G)
耐久性	机械寿命	100,000次以上开关操作
	电气	50,000次以上开关操作
浪涌电流		100 A以下
防护等级		IEC IP40
触点释放时间(参见注释)		100 ms以下
使用环境温度		-10~+55 °C(不结冰、不结露)
使用环境湿度		45~85 %RH

注：有关个别标准条件，请联系欧姆龙销售代表。
 触点释放时间是指在线圈上施加电压后触点1和2以及触点4和5的释放时间。

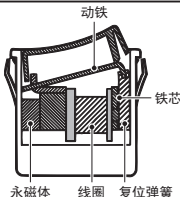
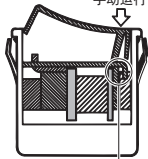
■操作方式

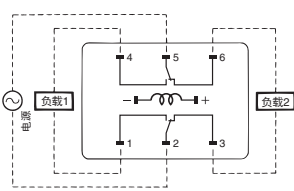
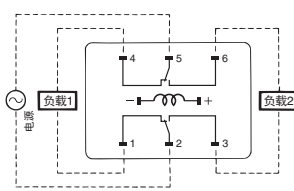
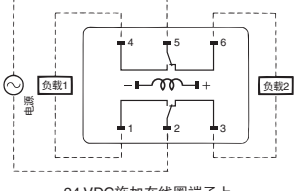
项目	无励磁，负载1关闭，负载2打开	无励磁，负载1打开，负载2关闭	励磁，负载1关闭，负载2打开
操作方式	 <p>动铁 铁芯 永磁体 线圈 复位弹簧</p>	 <p>手动运行</p> <p>永磁体可使动铁与铁芯保持接触。</p>	 <p>自动复位</p> <p>线圈消磁，复位弹簧使动铁复位。</p>
电路配置			 <p>24 VDC施加在线圈端子上</p>

■外形尺寸

(单位: mm)

A8G

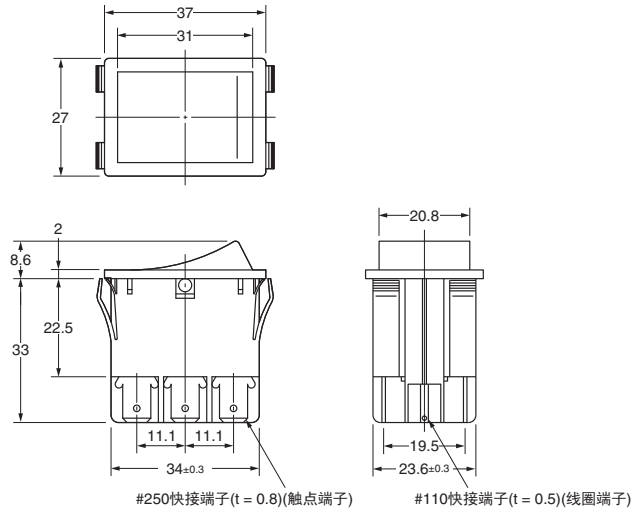
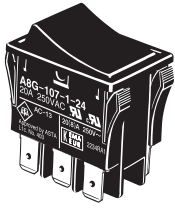

注: 除非另有规定, 否则所有的外形尺寸均采用±0.8 mm公差。

■动作特性

最大操作力(OF)	19.6 N {2,000 gf}
-----------	-------------------

■面板加工尺寸

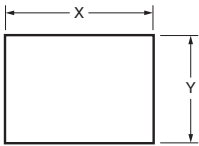

面板厚度	X	Y
1.6~3.0 mm	34.4 ^{+0.2} ₀ mm	24.4 ^{+0.3} ₀ mm

注: 推荐的面板材料: SPCC
使用非上述厚度的面板时, 请咨询您的欧姆龙代表。

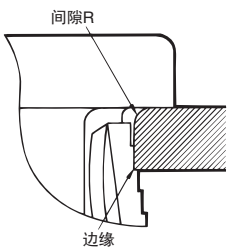

处理面板时, 请确保间隙R在开关操作侧。
处理时确保边缘位于面板背面。

■接点结构

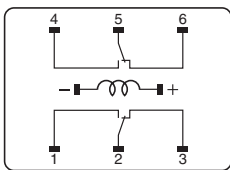

1至6: 触点端子
-、+: 线圈端子

注: 将24 VDC施加到线圈上时, 触点2和3及5和6接通。

■ 注意事项

为了正确使用，请务必阅读所有船形开关通用的安全注意事项。

订购前请务必阅读我司网站上的“注意事项”。

欧姆龙电子部品(中国)统辖集团

网站

欧姆龙电子部品贸易(上海)有限公司

<https://www.ecb.omron.com.cn>

Cat. No. **A106-E1-CN-01** 2020年2月

© OMRON Corporation 2020 All Rights Reserved.
规格等随时可能更改,恕不另行通知。