

## 形XC8A/C バックプレーンハウジング

### ■外形寸法

(単位:mm)

XC8 / XC9

形XC8A-1100  
形XC8A-1101  
形XC8A-1102  
(タイプAプラグ110極用)

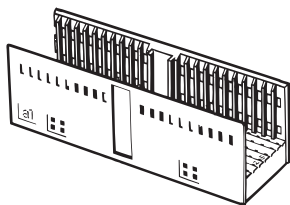

寸法表

形式	寸法(mm)	H(ハウジング高さ)	A(ベース高さ)
形XC8A-1100		15	4.5
形XC8A-1101		15.8	5.3
形XC8A-1102		16.6	6.1

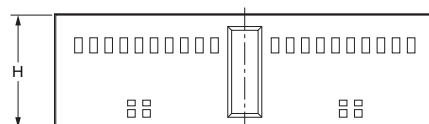
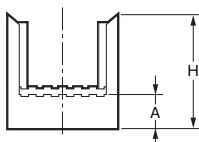
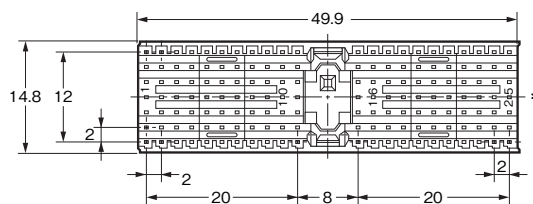

\*コネクタのピンNo.はIEC61076-4-101に準拠しています。

形XC8C-1100  
形XC8C-1101  
形XC8C-1102  
(タイプBプラグ110極用)

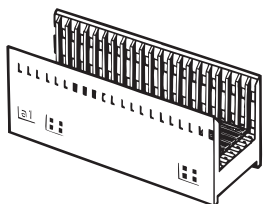

寸法表

形式	寸法(mm)	H(ハウジング高さ)	A(ベース高さ)
形XC8C-1100		15	4.5
形XC8C-1101		15.8	5.3
形XC8C-1102		16.6	6.1

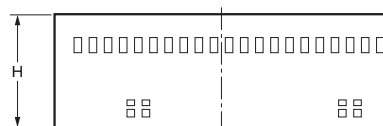
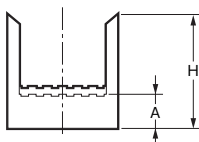
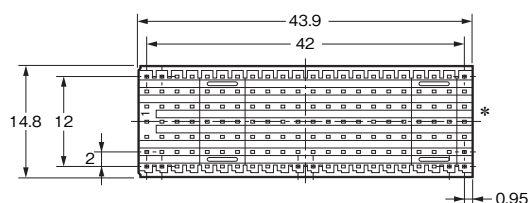

\*コネクタのピンNo.はIEC61076-4-101に準拠しています。

形XC8C-0950  
形XC8C-0951  
形XC8C-0952  
(タイプBプラグ95極用)

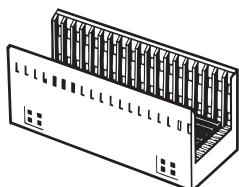

寸法表

形式	寸法(mm)	H(ハウジング高さ)	A(ベース高さ)
形XC8C-0950		15	4.5
形XC8C-0951		15.8	5.3
形XC8C-0952		16.6	6.1

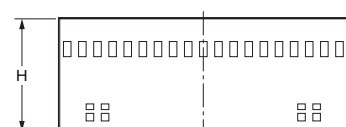
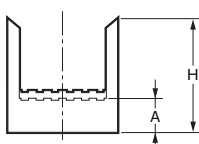
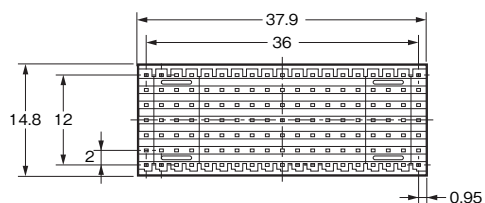

プリント基板厚との適合

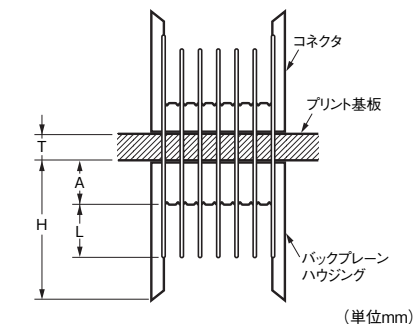

T (基板厚)	適合バックプレーン ハウジング	H (ハウジング高さ)	A (ベース高さ)	L (コネクタ極間)
1.6	形XC8□-□□□2	16.6	6.1	8.3
3.2		16.6	6.1	6.7
2.4	形XC8□-□□□1	15.8	5.3	8.3
5.0		15.8	5.3	5.7
4.6	形XC8□-□□□0	15	4.5	6.9
6.0		15	4.5	5.5

### ■種類 (◎印の機種は標準在庫機種です。無印(受注生産機種)の納期についてはお取引先商社にお問い合わせください。)

ハウジング 高さH(mm)	極数	形式	最小梱包単位 (個)	適合コネクタ
15	110	形XC8A-1100	44	形XC8A-1101S-4
	110	◎形XC8C-1100		形XC8C-1101S-4
	95	◎形XC8C-0950		形XC8C-0951S-4
15.8	110	形XC8A-1101		形XC8A-1101S-4
	110	形XC8C-1101		形XC8C-1101S-4
	95	形XC8C-0951		形XC8C-0951S-4
16.6	110	形XC8A-1102		形XC8A-1101S-4
	110	形XC8C-1102		形XC8C-1101S-4
	95	形XC8C-0952		形XC8C-0951S-4